

GEBRUIKSAANWIJZING DEMEKIN 110 CAMERA

NL

Technische informatie

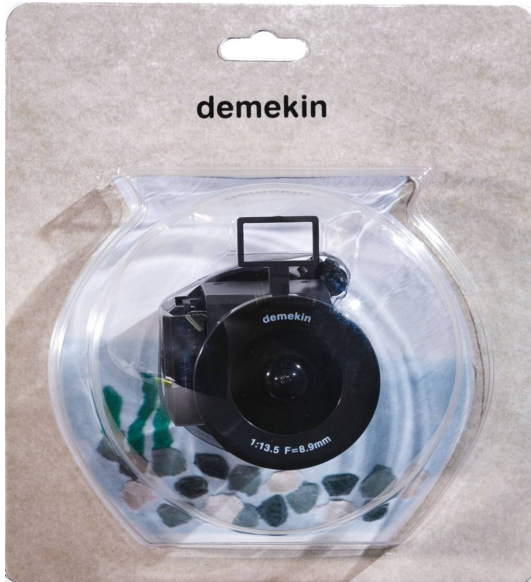

Lens diafragma	F8.9
Sluiter tijd	1/100
Groothoek	146° diagonaal
Flash	nee
Filmtransport	manueel
Film type	110
Foto teller	In filmcassette
Afmetingen	48x45x45 mm
Gewicht	50 gr

<<<Inhoud : 1x Demekin 110 Fish-Eye
OPGELET : FILM NIET INBEGREPEN

Gebruik de camera onder de juiste omstandigheden ;

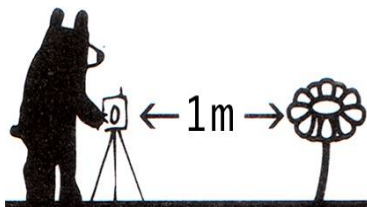

fig.1

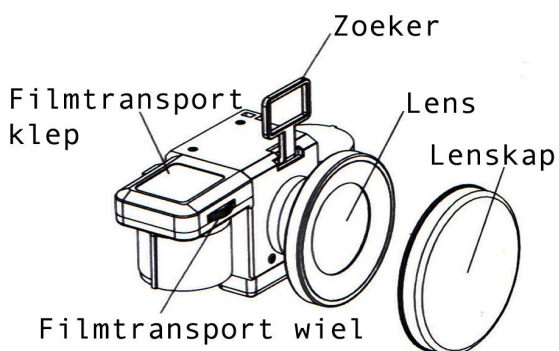

fig.2

De minimale afstand tot het object dat u wil fotograferen bedraagt 1 meter. (fig.1)

Gebruik de camera buitenshuis op een zonnige dag. (fig.2)

Ingebruikname*



boven : vooraanzicht

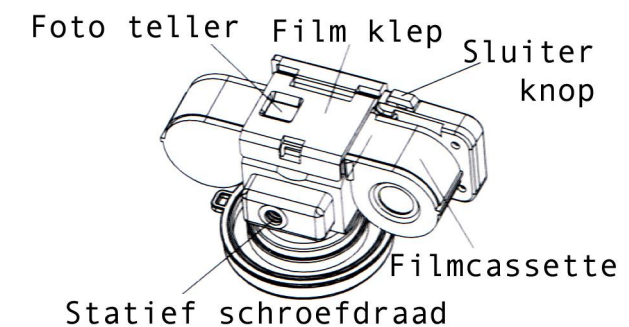

boven : achteraanzicht

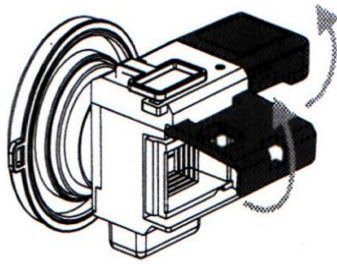

Stap 1 Open de film klep en de film transport klep.

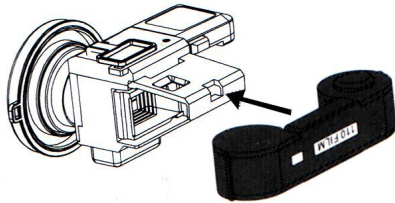

Stap 2 Plaats de film cassette in het toestel

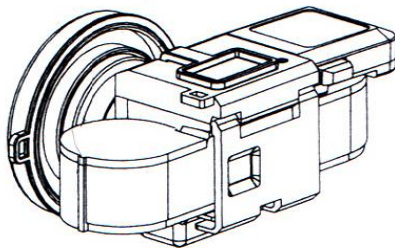

Stap 3 De afbeelding links geeft aan hoe de camera eruit ziet na een goede installatie van de film cassette in de camera.

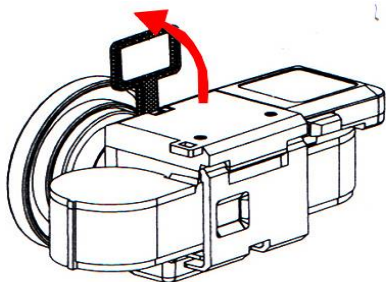

Stap 4 Klik de zoeker naar boven. De zoeker geeft geen exacte bepaling van uw kadrage.

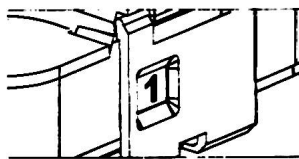

Stap 5 Draai aan het film transport wiel tot de teller op de filmcassette het nummer '1' aangeeft. Dit is de plaats van de eerste foto.

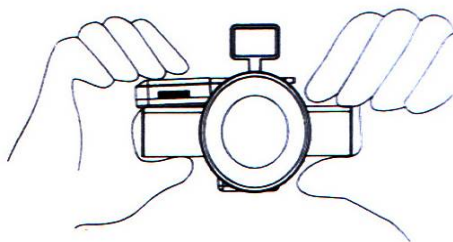

Stap 6 Kijk door de zoeker om uw object te lokaliseren. Als u daarmee klaar bent, druk dan op de sluiterknop om de foto te nemen. Draai het film transport wiel door, totdat deze stopt. Er verschijnt het volgende nummer op de teller in de film cassette. Het toestel is nu klaar om de volgende foto te nemen.

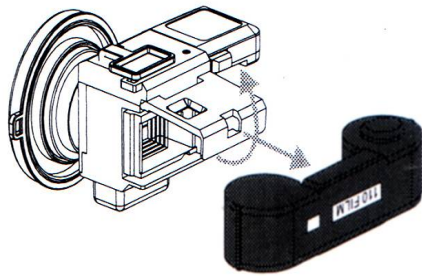

Stap 7 U moet de film cassette vervangen als op de teller '<-X' verschijnt. Alle foto's zijn opgenomen. U kan de film ook niet meer verder draaien. Open de film klep en neem de film cassette eruit.

TIPS :

- Houd er rekening mee als u het filmtransport wiel verder draait nadat u een foto genomen hebt, een ongewilde druk op de sluiters knop ervoor kan zorgen dat u een foto neemt. Wij raden u aan om de film verder te spoelen voordat u een foto neemt en niet erna.
- De Demekin is een gevoelige camera voor bewegingsonscherpte. Experimenteer ermee waar nodig. Voor scherpe opnames raden we u aan de camera op een statief te schroeven. Er is standaard schroefdraad voorzien. (Probeer een mini tripod, Kompact en licht)

Wij danken u voor de aankoop van de Demekin 110 camera en wensen u fijne, magische momenten toe. Indien u verdere informatie nodig hebt kan u ons contacteren op : support@pixelflare.eu

* Volg de aanwijzingen stap voor stap. De producent kan op geen enkele wijze aansprakelijk zijn voor schade aan het toestel door een verkeerd gebruik ervan.



PixelFlare - Importeur PowerShovel Magic Cameras Benelux - www.pixelflare.eu
Gebruikte afbeeldingen : PowerShovel Ltd. - Nederlandse vertaling : Pixelflare